

Profesa



Ecoeficiente  
ENERGÍA PARA TODOS



EDUARDO  
**CHIAPPE**  
Desde 1919

CADA GOTA CUENTA









# DISPOSITIVOS AHORRO DE AGUA PARA GRIFOS DE LAVABO Y COCINA







- AHORRO AGUA Y ENERGIA A LA VEZ QUE INCORPORA MEJORAS EN LAS INSTALACIONES
- FILTRO OPTIMIZADO PARA DURAR MAS TIEMPO SIN NECESIDAD DE LIMPIEZA
- FABRICADO CON MATERIALES RESISTENTES A LA AGRESION DE LA CAL
- UN SENCILLO Y EVOLUCIONADO SISTEMA PARA INSTALACION Y LIMPIEZA

**orfesa**

**Incorpora plásticos técnicos desarrollados específicamente para retrasar la incrustación de la cal.**





## AIREADOR AHORRO DE AGUA 50%

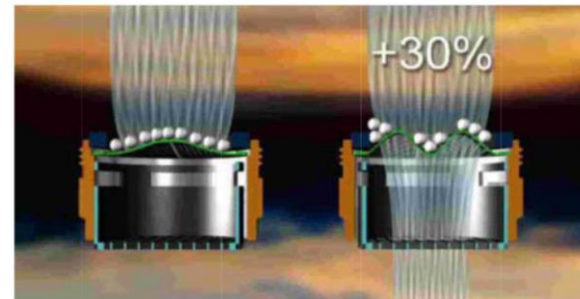
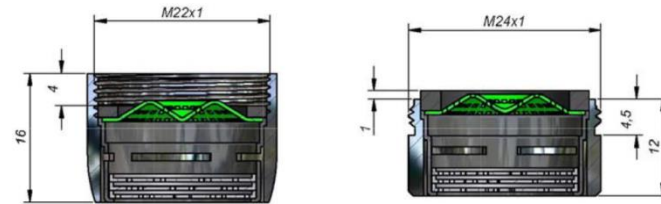
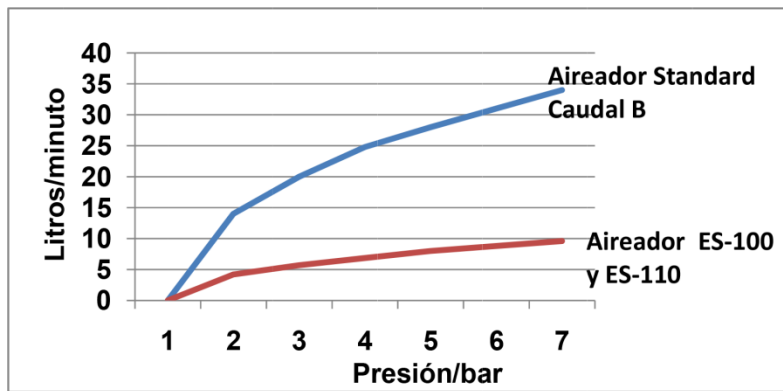

CERTIFICACIONES:



## AIREADOR AHORRO DE AGUA 50%

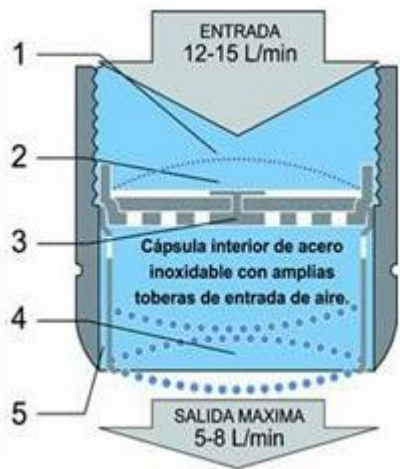

Son unos elementos dispersores que mezclan aire con agua apoyándose en la presión, reduciendo de este modo el consumo de agua y, por consiguiente, también la energía necesaria para obtener el agua caliente.

Están basados en el “*Efecto Venturi*”, que a grandes rasgos se crea una aspiración de aire, la cual se produce por la aceleración del agua, al pasar por un estrechamiento; es algo parecido, al “rebufo” que produce un vehículo al pasar a gran velocidad, absorbiendo y generando una estela tras él.

## AIREADOR AHORRO DE AGUA ESTABILIZA Y REDUCE EL CAUDAL A 6 L/MIN

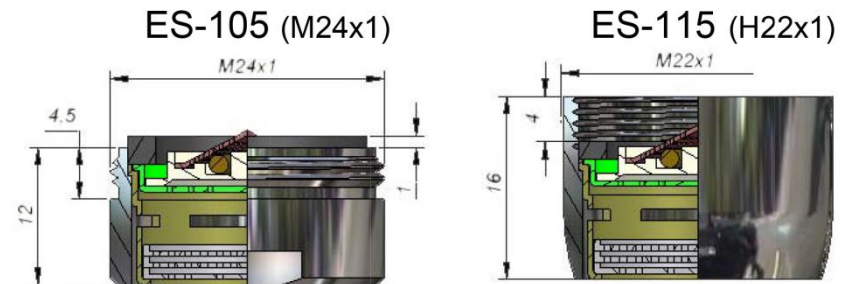
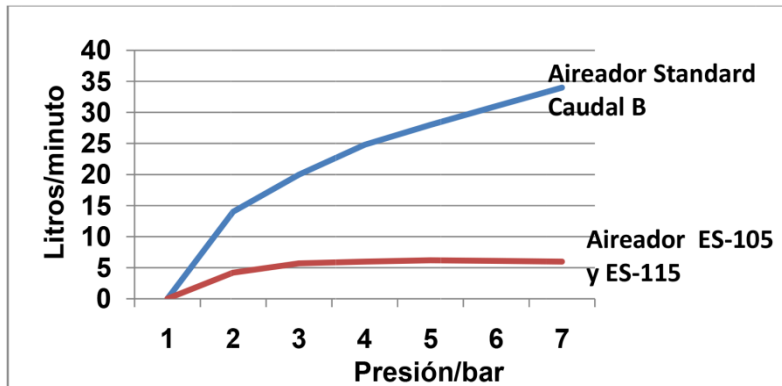

CERTIFICACIONES:





## AERATOR FLOW RATE (CONSTANT)

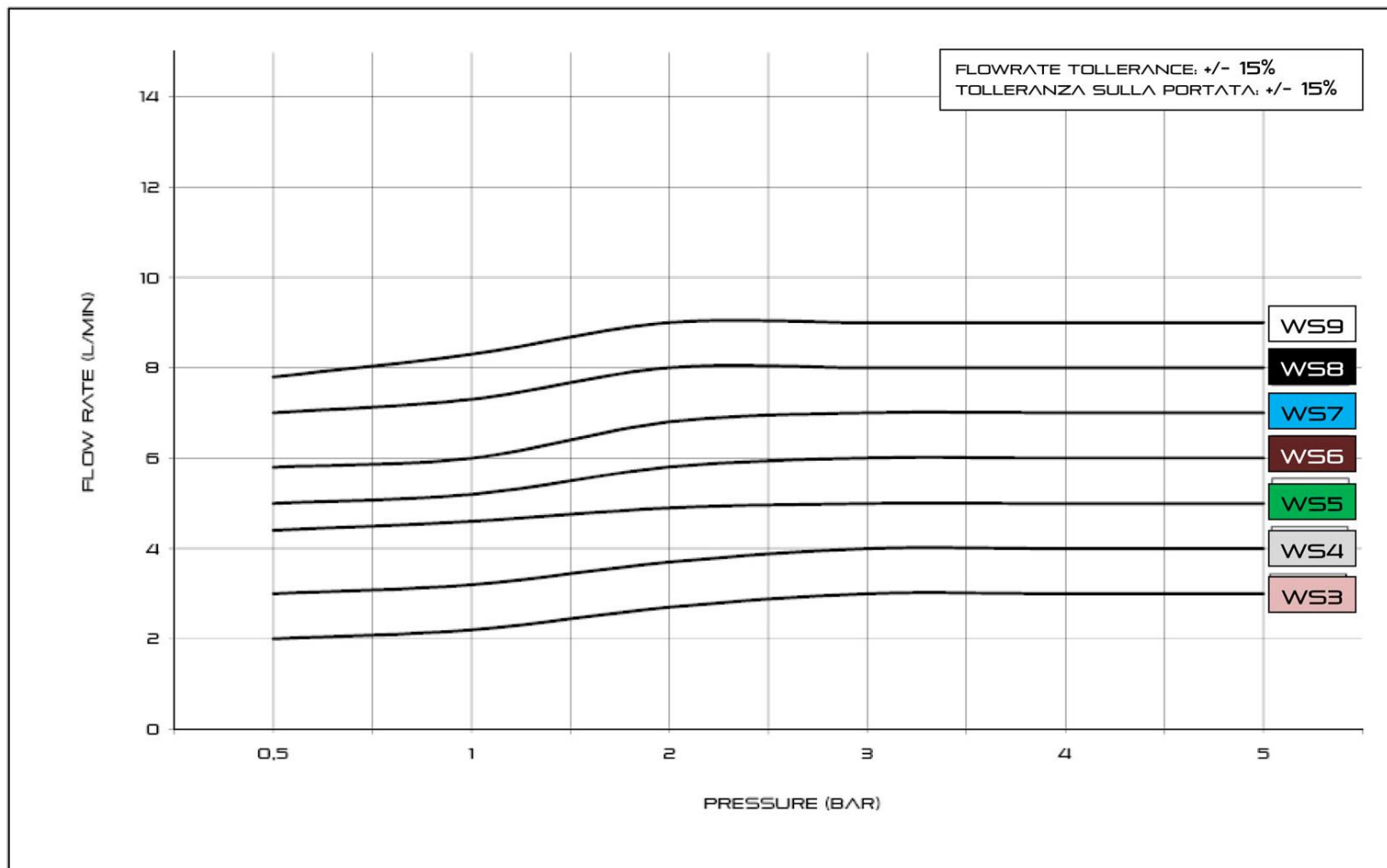

## AIREADOR ANTIVANDALICO

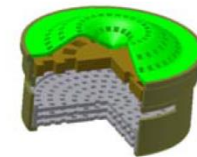
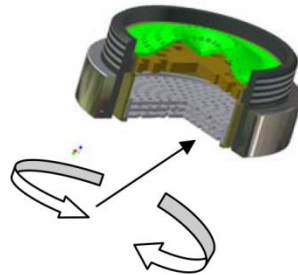
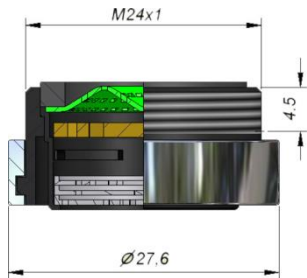

Habitualmente incorpora el cartucho interior de ahorro de agua 50%, bajo demanda, podemos servirlo con cartucho estándar, estabilizador caudal ó antibacterias.

### CERTIFICACIONES:





# DISPOSITIVOS AHORRO DE AGUA PARA GRIFOS DE BAÑO Y DUCHA







## VALVULA REDUCTORA Y ESTABILIZADORA DE CAUDAL PARA DUCHA A 9 L/MIN CON VALVULA ANTI-RETORNO

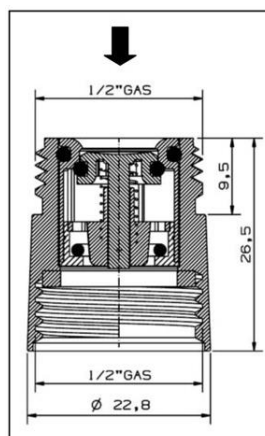
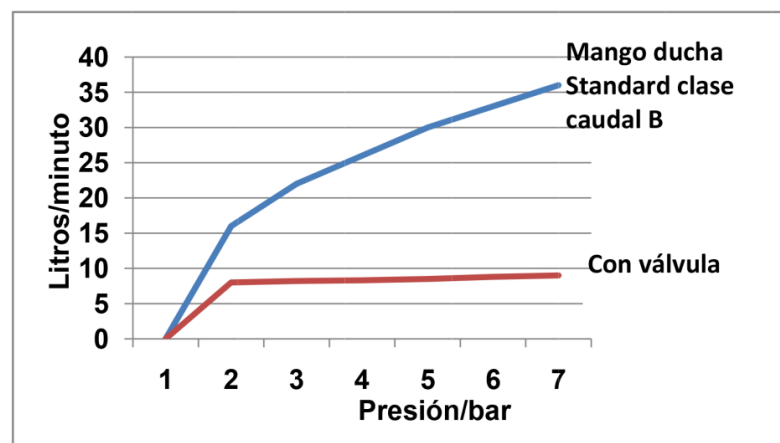
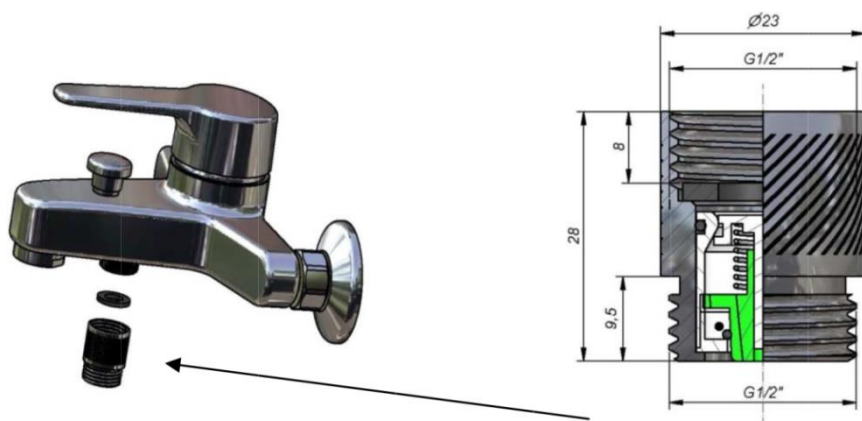

CERTIFICACIONES:





## FUNCIONAMIENTO DE UNA VALVULA ANTI-RETORNO (CHECK VALVE)

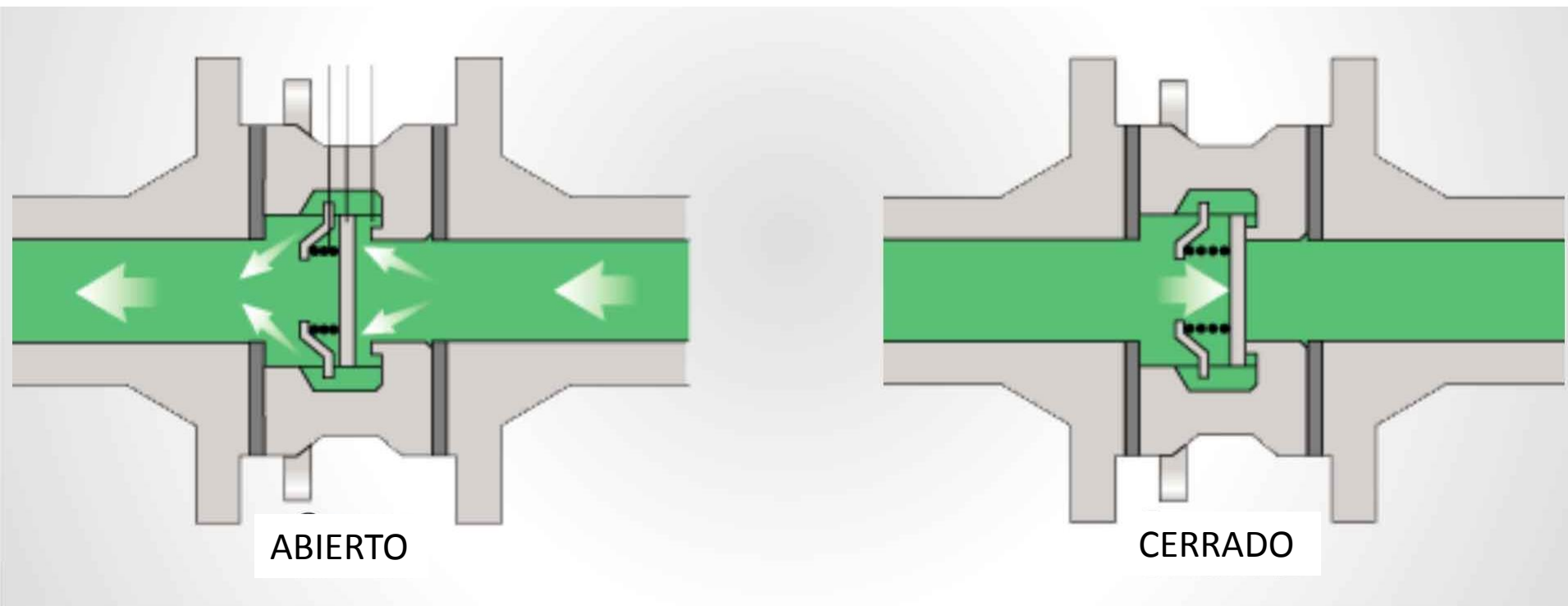

Las válvulas anti-retorno, también llamadas válvulas de retención, válvulas *check*, tienen por objetivo cerrar por completo el paso de un fluido en circulación en un sentido y dejar paso libre en el contrario. Las válvulas anti-retorno son ampliamente utilizadas en tuberías conectadas a sistemas de bombeo para evitar golpes de ariete.

## GOLPE DE ARIETE

Cuando se cierra bruscamente una válvula o un grifo instalado en el extremo de una tubería, las partículas de fluido que se han detenido son empujadas por las que vienen inmediatamente detrás y que siguen aún en movimiento. Esto origina una sobrepresión. Esta sobrepresión tiene dos efectos: comprime ligeramente el fluido, reduciendo su volumen, y dilata ligeramente la tubería.

## VALVULA REDUCTORA Y ESTABILIZADORA DE CAUDAL PARA DUCHA A 9 L/MIN SIN VALVULA ANTI-RETORNO

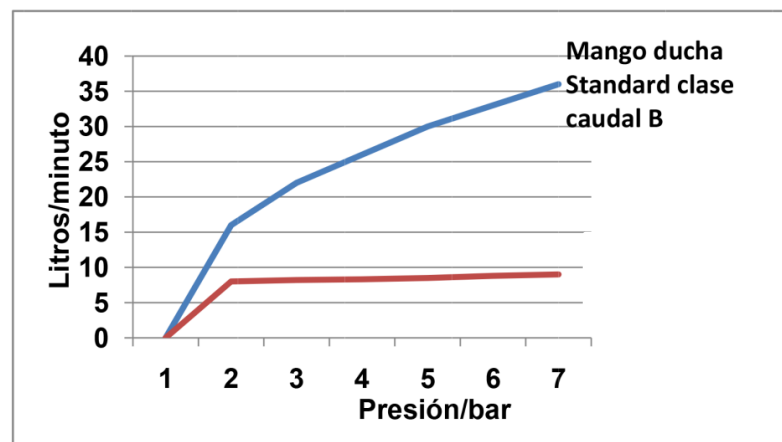
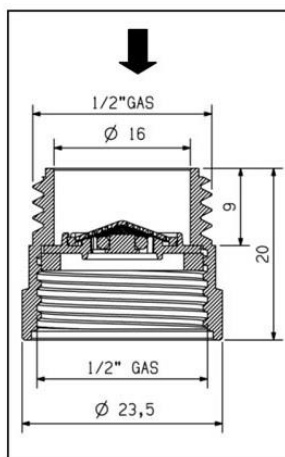

CERTIFICACIONES:





## FÁCIL INSTALACIÓN Y MANTENIMIENTO

### LLAVE MULTIUSO



Mantenimiento, y  
limpieza canales  
de aireación

*Funcion, montaje.*



Tiene 2 aplicaciones:

- Permite la limpieza de los residuos calcáreos
- Permite desmontar y montar con comodidad el aireador



## CALCULO AHORRO

	SISTEMA STANDARD		SISTEMA AHORRO	
	Consumo medio anual	Coste	Consumo medio anual	Coste
Cocina	3170 Galones	38.6 \$	1585 Galones	19.3 \$
Lavabo	1452 Galones	17.6 \$	726 Galones	8.8 \$
Bidet	396 Galones	4.8 \$	198 Galones	2.4 \$
Ducha	16484 Galones	201.4 \$	8242 Galones	100.7 \$
Coste calentador		106 \$		53\$
		<b>368.4 \$</b>	<u>SISTEMA AHORRO</u> →	<b>184.2 \$</b>

**AHORRO TOTAL ANUAL 184.2 \$**

Familia 3 personas

## Comparativa consumo ducha

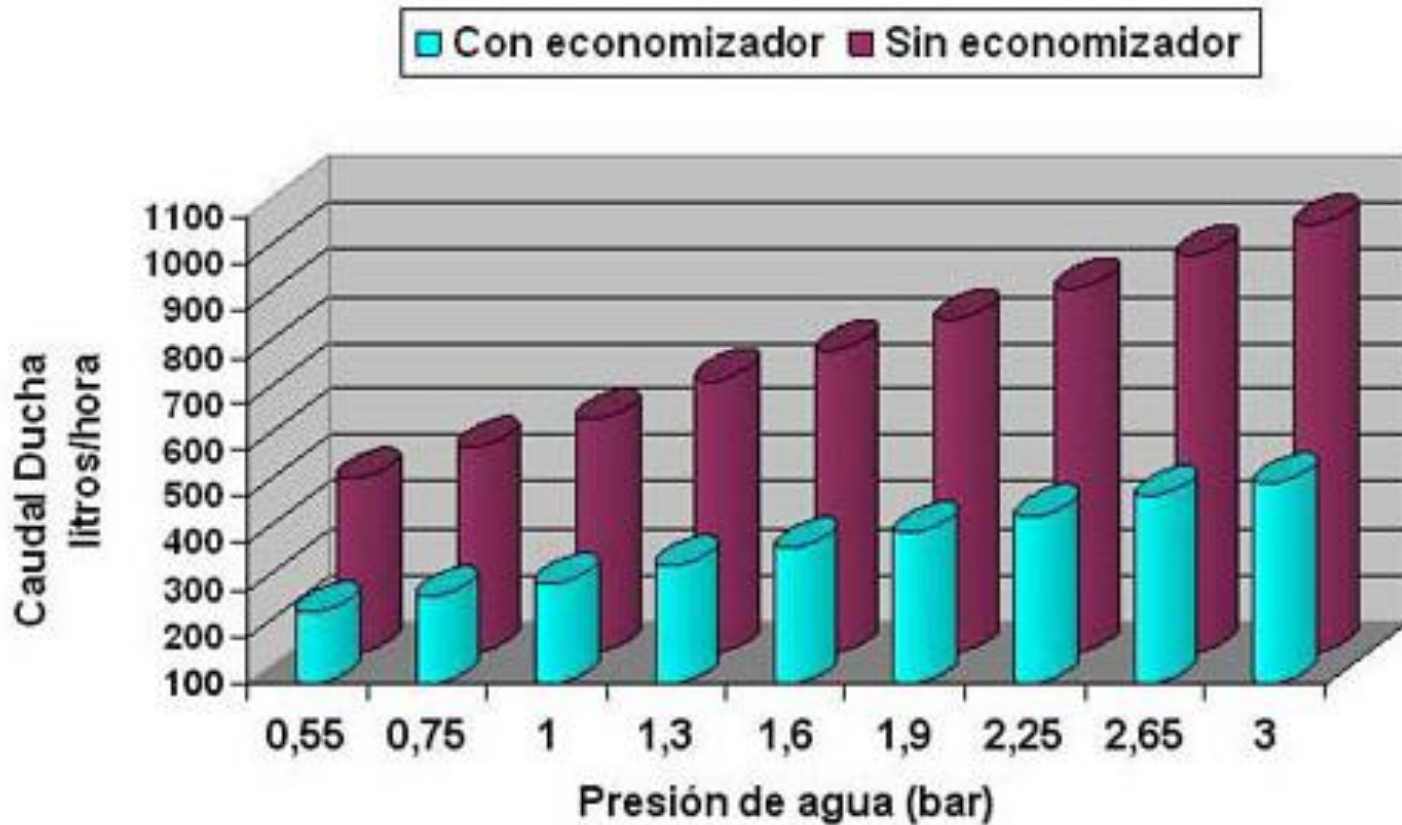



## Comparativa consumo grifo lavabo

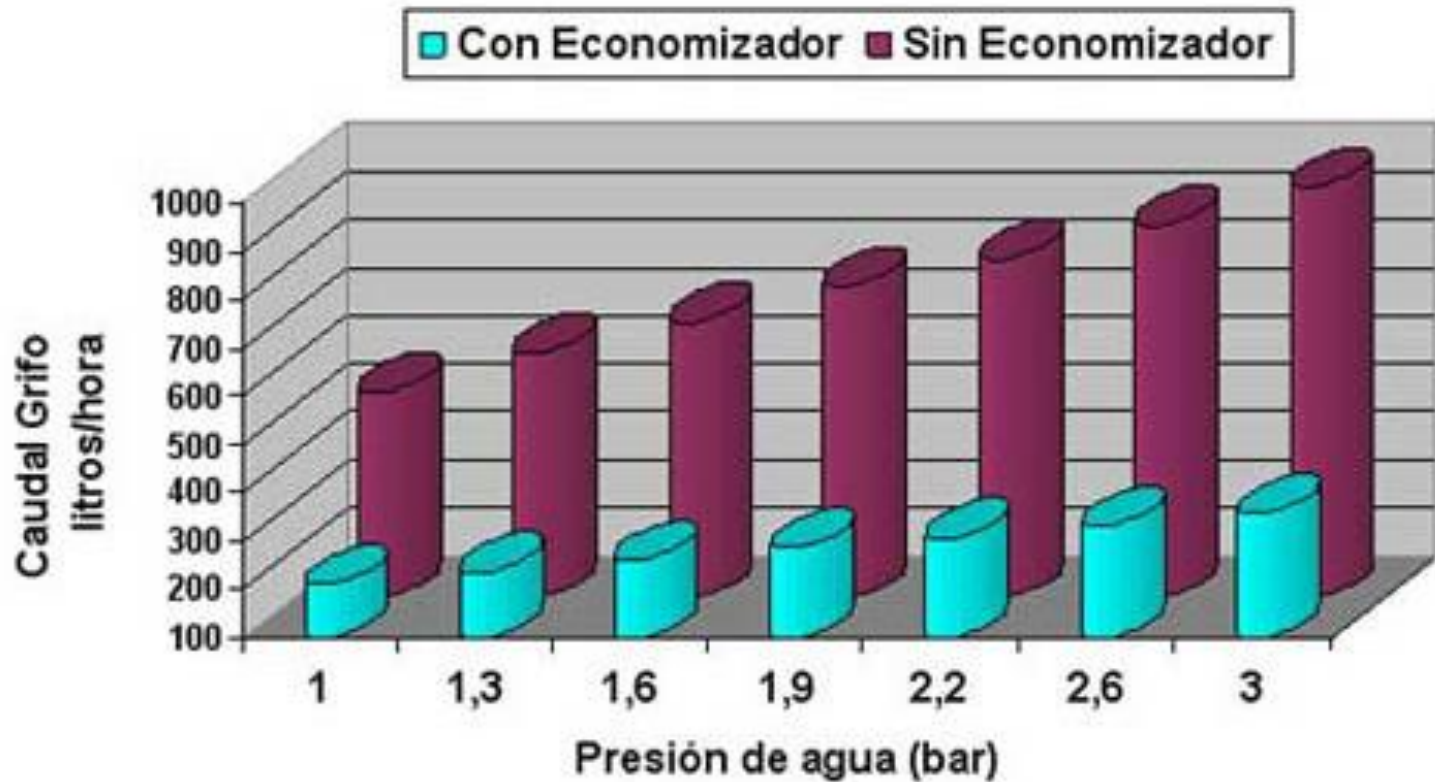

# orfesa



AHORRO DE AGUA :  
**50%**

AHORRO ANUAL DE ENERGÍA :  
**636 (Kw/h)/Familia de 3 personas**

CO2 MENOS A LA ATMÓSFERA CADA AÑO:  
**166 Kg/Familia de 3 personas**





# orfesa



L'ORÉAL  
PARIS  
PROFESSIONNEL

københavn **E**

SPAR VAND – SPAR PENGE

københavn **E**

SPAR VAND – SPAR PENGE



# orfesa

**sigma-tau**  
apuesta  
por un uso más racionalizado  
del agua ayudando  
al desarrollo sostenible  
del medio ambiente

**aQ** control ahorro  
Larga vida • Fácil instalación • Antical  
 Aireador M24  
2103000449

 **sigma-tau** ESPAÑA s.a.  
sigma-tau@sigma-tau.es

  
**epa**  
Ente Público del Agua  
REGIÓN DE MURCIA

**JARRI IEZAIOTZU/PÓNSELO**

**%50eko aurrezkia  
50% de ahorro**



**EKO** Murriztailea iturriko urarentzat:  
Uretan oxigenoa injektatzen  
duen teknologia.  
Karearen aurkakoa.  
Kontsumoa: 7 litro / minutuko.



**ECO** Reductor para el agua del grifo:  
tecnología que inyecta  
oxígeno en el agua.  
Anticalcáreo.  
Consumo: 7 litros / minuto.



 **Aquagest**  
Región de Murcia

## DESCARGAS PARA CISTERNAS W.C.



Con ajuste de descarga  
y doble pulsador



## GRIFO DE LLENADO



Graduación de llenado a voluntad



SAVE WATER  
BEFORE ITS TOO LATE







# orfesa



BARCELONA  
Tel: 934742561  
Fax: 933772297  
jparera@orfesa.net  
www.orfesa.net

MONTEVIDEO  
Uruguay  
www.chiappe.uy